

AVANTAGES

- Hybride
- Feu ambiant ou chauffage d'appoint
-
- Système de convection modulable de série
-
- Possibilité de raccordement à l'air extérieur
-
- Composants mécaniques accessibles
-
- Grande puissance de chauffe
-
- Simple à allumer
-
- Génère peu de cendres
-
- Design minimaliste
-
- Grande vue sur le feu
-
- Facile d'entretien

*Ces puissances nominales ont été obtenues selon un protocole européen.
Pour de plus amples renseignements consultez : <https://stuvamerica.com/fr/inspirations/conseils-techniques/puissance-btu/>



| Format | 21.2-85 | 21.2-95 | 21.2-105 | 21.2-125 |
|----------------------------|-----------------------|-----------------------|-----------------------|-----------------------|
| Longueur max. des bûches | 24" | 28" | 32" | 40" |
| Puissance nominale* | 44 000 BTU/h | 43 000 BTU/h | 65 000 BTU/h | 60 000 BTU/h |
| Superficie de chauffage | 1 400 pi ² | 1 600 pi ² | 1 400 pi ² | 1 800 pi ² |
| Chambre de combustion | 4.8 pi ³ | 6.6 pi ³ | 5.3 pi ³ | 8.4 pi ³ |
| Système de convection | standard | standard | standard | standard |
| Raccordement air extérieur | ø 4-6" | ø 4-6" | ø 4-6" | ø 4-6" |
| Poids | 665 lb | 820 lb | 688 lb | 892 lb |
| A - Largeur | 40" | 43 7/8" | 47 7/8" | 55 3/4" |
| B - Hauteur | 62 7/8" | 68 1/4" | 56 1/8" | 62 7/8" |
| C - Profondeur | 26 1/2" | 28 1/2" | 25" | 27 3/4" |
| D - Largeur vitre | 26 1/2" | 30 3/8" | 34 1/4" | 42 1/8" |
| E - Hauteur vitre | 21 1/16" | 24 1/4" | 15 3/4" | 21 1/16" |
| F - Largeur ouverture | 30 3/4" | 34 7/8" | 38 3/4" | 46 1/2" |
| G - Hauteur ouverture | 23 3/4" | 26 15/16" | 18 1/2" | 23 3/4" |
| H - Position cheminée | 10 1/2" | 11 3/4" | 11" | 11 3/4" |
| i - Diamètre cheminée | 8" | 10" | 8" | 10" |
| J - Niveau ouverture | 6 1/2" | 6 1/2" | 6 1/2" | 6 1/2" |

CADRES & DEVANTURES



| fin | 21-85 | 21-95 | 21-105 | 21-125 |
|-----|---------|----------|-----------|---------|
| L | 31 5/8" | 35 3/16" | 39 1/8" | 47" |
| H | 24 1/8" | 27 1/4" | 18 13/16" | 24 1/8" |

● StûvGrey uniquement

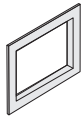

| appliqué | 21-85 | 21-95 | 21-105 | 21-125 |
|----------|---------|---------|---------|---------|
| L | 35 5/8" | 39 5/8" | 43 1/2" | 51 3/8" |
| H | 28 1/2" | 31 5/8" | 23 1/4" | 28 1/2" |

● StûvGrey uniquement

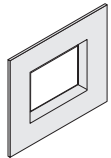

| SF4 | 21-85 | 21-95 | 21-105 | 21-125 |
|-----|---------|---------|---------|---------|
| L | 49 3/4" | 53 3/4" | 57 5/8" | 65 1/2" |
| H | 42 5/8" | 45 3/4" | 37 3/8" | 42 5/8" |

● ○ ● ● ●

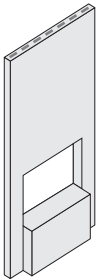

| SF5 | 21-85 SF | 21-95 | 21-105 | 21-125 |
|-----|----------|---------|---------|---------|
| L | 42 5/8" | 46 5/8" | 50 1/2" | 58 1/2" |
| H | 81 3/4" | 88" | 78 3/4" | 81 3/4" |

● ○ ● ● ●

Système de convection intégré

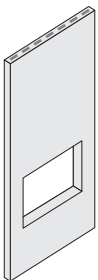

| SF6 | 21-85 | 21-95 | 21-105 | 21-125 |
|-----|---------|---------|--------|---------|
| L | 42 5/8" | 46 5/8" | - | 58 1/2" |
| H | 81 3/4" | 88" | - | 81 3/4" |

● ○ ● ● ●

Système de convection intégré

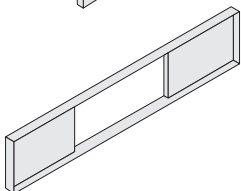

| SF8 | 21-85 | 21-95 | 21-105 | 21-125 |
|-----|-------|-------|---------|--------|
| L | - | - | 94 1/2" | - |
| H | - | - | 18 7/8" | - |

● StûvGrey uniquement

Stûv 21 double face

Fiche technique

stûv
AMERICA

AVANTAGES

- Hybride : Feu ambiant ou chauffage d'appoint
-
- Système de convection modulable de série
-
- Possibilité de raccordement à l'air extérieur
-
- Composants mécaniques accessibles
-
- Grande puissance de chauffe
-
- Simple à allumer
-
- Génère peu de cendres
-
- Design minimaliste
-
- Grande vue sur le feu
-
- Facile d'entretien

*Ces puissances nominales ont été obtenues selon un protocole européen.
Pour de plus amples renseignements consultez : <https://stuvamerica.com/fr/inspirations/conseils-techniques/puissance-btu/>

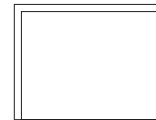
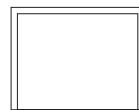
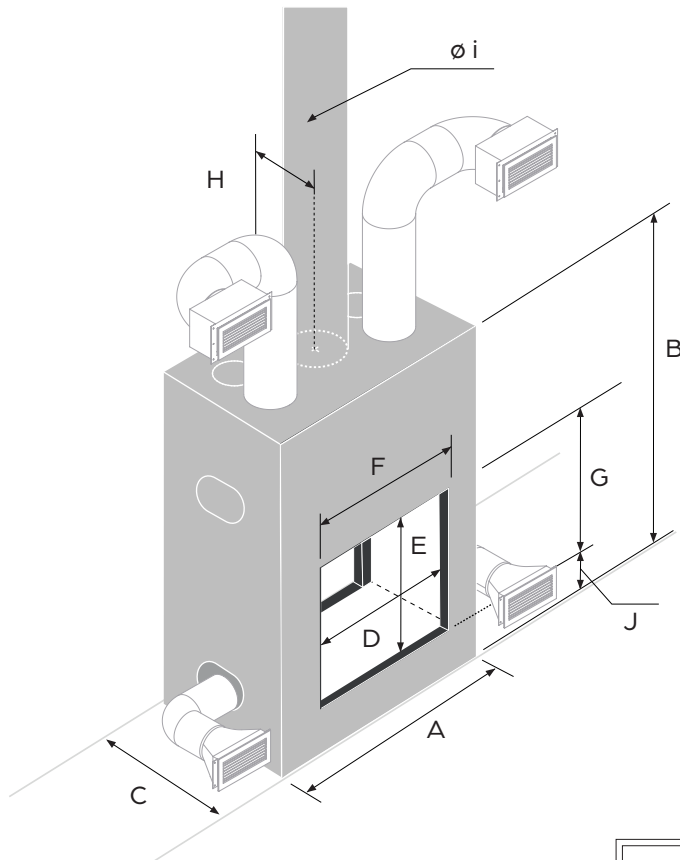

| Format | 21-85 DF | 21-95 DF | 21-125 DF |
|----------------------------|-----------------------------------|------------------------------------|-----------------------------------|
| Longueur max. des bûches | 24" | 28" | 40" |
| Puissance nominale* | 48 000 BTU/h | 50 000 BTU/h | 61 000 BTU/h |
| Superficie de chauffage | 1 400 pi ² | 1 600 pi ² | 1 800 pi ² |
| Chambre de combustion | 6.5 pi ³ | 8.4 pi ³ | 10.6 pi ³ |
| Système de convection | standard | standard | standard |
| Raccordement air extérieur | $\varnothing 6"$ | $\varnothing 6"$ | $\varnothing 6"$ |
| Poids | 752 lb | 855 lb | 960 lb |
| A - Largeur | 39 ³ / ₄ " | 43 ⁵ / ₈ " | 55 ¹ / ₂ " |
| B - Hauteur | 62 ⁷ / ₈ " | 68 ¹ / ₄ " | 62 ⁷ / ₈ " |
| C - Profondeur | 31 ¹ / ₂ " | 31 ¹ / ₂ " | 31 ¹ / ₂ " |
| D - Largeur vitre | 26 ¹ / ₂ " | 30 ³ / ₈ " | 42 ¹ / ₈ " |
| E - Hauteur vitre | 21 ¹ / ₁₆ " | 24 ¹ / ₄ " | 21 ¹ / ₁₆ " |
| F - Largeur ouverture | 30 ³ / ₄ " | 34 ⁷ / ₈ " | 46 ¹ / ₂ " |
| G - Hauteur ouverture | 23 ³ / ₄ " | 26 ¹⁵ / ₁₆ " | 23 ³ / ₄ " |
| H - Position cheminée | 15 ³ / ₄ " | 15 ³ / ₄ " | 15 ³ / ₄ " |
| i - Diamètre cheminée | 10" | 12" | 12" |
| J - Niveau ouverture | 6 ¹ / ₂ " | 6 ¹ / ₂ " | 6 ¹ / ₂ " |

CADRES & DEVANTURES



| fin | 21-85 | 21-95 | 21-105 | 21-125 |
|-----|---------|----------|-----------|---------|
| L | 31 5/8" | 35 3/16" | 39 1/8" | 47" |
| H | 24 1/8" | 27 1/4" | 18 13/16" | 24 1/8" |

● StûvGrey uniquement

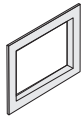

| appliqué | 21-85 | 21-95 | 21-105 | 21-125 |
|----------|---------|---------|---------|---------|
| L | 35 5/8" | 39 5/8" | 43 1/2" | 51 3/8" |
| H | 28 1/2" | 31 5/8" | 23 1/4" | 28 1/2" |

● StûvGrey uniquement

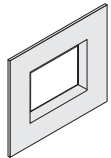

| SF4 | 21-85 | 21-95 | 21-105 | 21-125 |
|-----|---------|---------|---------|---------|
| L | 49 3/4" | 53 3/4" | 57 5/8" | 65 1/2" |
| H | 42 5/8" | 45 3/4" | 37 3/8" | 42 5/8" |

● ○ ● ● ●

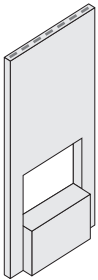

| SF5 | 21-85 SF | 21-95 | 21-105 | 21-125 |
|-----|----------|---------|---------|---------|
| L | 42 5/8" | 46 5/8" | 50 1/2" | 58 1/2" |
| H | 81 3/4" | 88" | 78 3/4" | 81 3/4" |

● ○ ● ● ●

Système de convection intégré

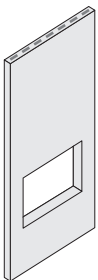

| SF6 | 21-85 | 21-95 | 21-105 | 21-125 |
|-----|---------|---------|--------|---------|
| L | 42 5/8" | 46 5/8" | - | 58 1/2" |
| H | 81 3/4" | 88" | - | 81 3/4" |

● ○ ● ● ●

Système de convection intégré

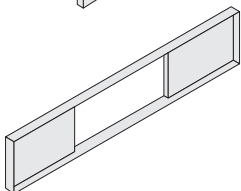

| SF8 | 21-85 | 21-95 | 21-105 | 21-125 |
|-----|-------|-------|---------|--------|
| L | - | - | 94 1/2" | - |
| H | - | - | 18 7/8" | - |

● StûvGrey uniquement